



Beta Three  
贝塔斯瑞

## TW212Ma

有源双12寸两分频高声压返听扬声器

产品说明书 **CN**

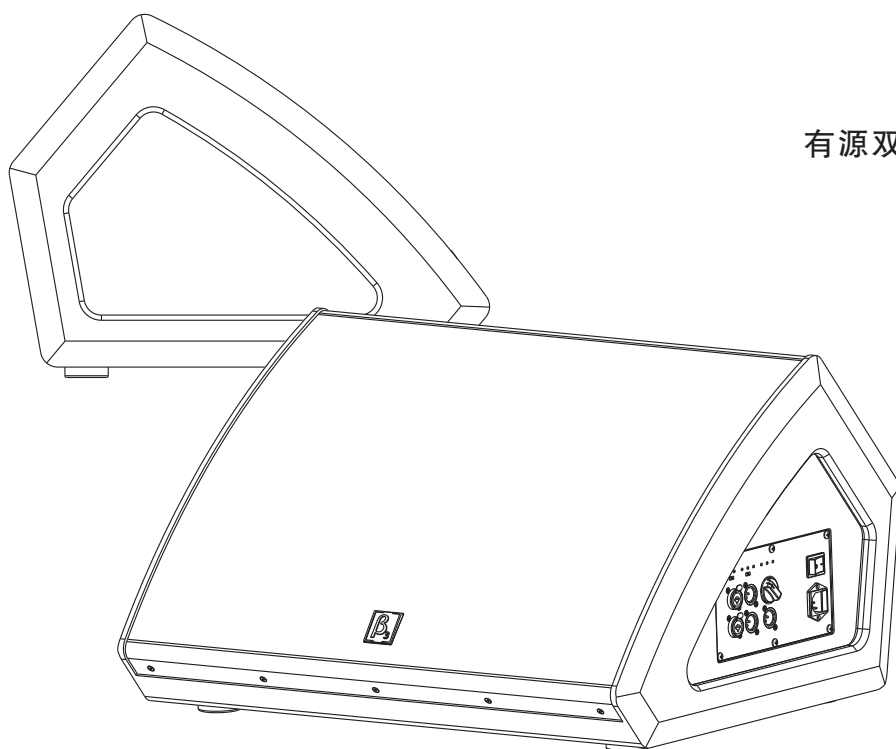



UM-TW212Ma-20161117 Ver B

# 注意事项

感谢您购买  $\beta_3$  产品！请仔细阅读本手册，它将帮助您妥善设置并运行您的系统，使其发挥卓越的性能。并保留这些说明以供日后参照。

 **警告**：产品的安装调试须由专业人士操作。在使用非本厂规定的吊装件时，要保证结构的强度并符合当地的安全规范。

 **警告**：为了降低火灾与电击的风险，请不要将产品暴露在雨中或潮湿环境中。

 **警告**：为了降低电击的风险，非专业人士请勿擅自拆卸该系统。仅供专业人士操作。

 等边三角形中的闪电标记，用以警示用户该部件为非绝缘体，系统内部存在着电压危险，电压可能足以引起触电。可能足以引起触电。

 如系统标有带惊叹号的等边三角形，则是为提示用户严格遵守本用户指南中的操作与维护规定。

 **注意**：请勿对系统或附件作擅自的改装。未经授权擅自改装将造成安全隐患。

 **警告**：不得将明火源（如点燃的蜡烛）放在器材上面。

1. 请先阅读本说明。
2. 保留这些说明以供日后参照。
3. 注意所有警告信息。
4. 遵守各项操作指示。
5. 不要在雨水中或潮湿环境中使用本产品。
6. 不要将产品靠近热源安装，例如暖气管、加热器、火炉或其它能产生热量的装置（包括功放机）。
7. 不要破坏极性或接地插头的安全性设置。如果提供的插头不能插入插座，则应当请专业人员更换插座。
8. 保护好电源线和信号线，不要在上面踩踏或拧在一起（尤其是插头插座及穿出机体以外的部分）。
9. 使用厂商规定及符合当地安全标准的附件。
10. 仅与厂商指定或与电器一同售出的推车、架子、三脚架、支架或桌子一起使用。推动小车/电器时，应谨防翻倒。
11. 雷电或长时间不使用时请断电以防止损坏产品。
12. 不要让物体或液体落入产品内——它们可能引起火灾或触电。
13. 请注意产品外罩上的相关安全标志。

## 保修（仅限中国，其他国家请联系经销商或分销商）

扬声器及扬声器系统的产品有限保修期为自正式购买日起的3年。由于用户不合理的应用而导致音圈烧毁或纸盆损坏等故障，不包含于产品保修项目。产品吊附件(包括音箱装配五金件和吊挂配件)的有限保修期为自正式购买日起的1年。

从购买日起至使用期限内出现产品故障问题，将由三基公司免费提供产品维修或更换服务。

不包含于产品保修服务项目的情况为：

- (a) 产品外表问题
- (b) 于《参数说明》或《说明书》中已包含相关问题陈述的项目
- (c) 用户使用产品时超出《参数说明》或《说明书》中已陈述的使用范围而导致的故障
- (d) 错误使用或滥用产品导致的故障
- (e) 由非三基公司产品服务部或其指定的产品服务代理人进行维修造成的故障

用户若要求产品售后服务，须出示相关产品的销售单、购物发票等单据作为凭证。

## 目录

产品介绍	3
主要特点	3
产品描述	3
应用	3
功放模块	4
功放模块功能介绍	4
技术规格	5
规格表	5
频率响应	5
二维尺寸图	6

## TW212Ma

有源双12寸两分频高声压返听扬声器

### 主要特点：

- 两只12寸铁氧体外磁高功率中低频驱动器
- 一只3寸铁氧体高频压缩驱动器
- 频率响应达到55Hz-18kHz (-3dB)。
- 最大声压级130dB/136dB (峰值)。
- 用于各种演出场所的返听音频扩声。
- 箱体结构采用人体工程设计

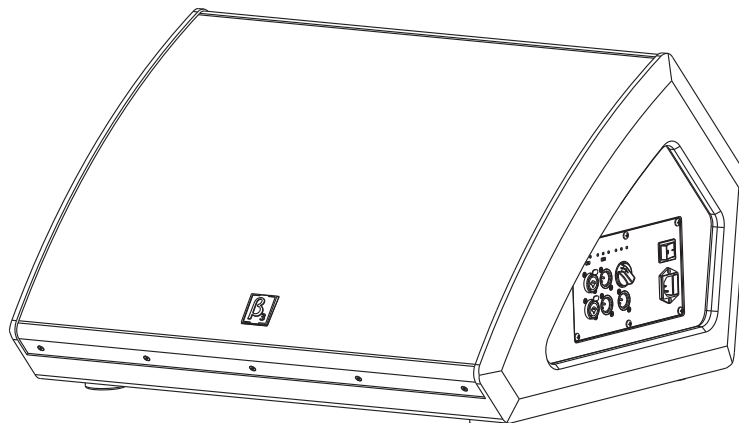

### 产品描述：

$\beta 3$ ®TM212Ma主要针对要求高可靠性的舞台演出场所使用，在音箱的研发、制造、进料检验、制程检验、出货检验都参照最高的标准和要求，以适应目前市场的需要。

箱体采用精选的高强度、高密度的国产层压板制作，表面喷涂多层高强度耐划伤，耐腐蚀的黑色专用喷漆，内部精选POLYESTER吸音棉，有效吸收箱体驻波。

单元部分全部经过我厂电声设计师针对常规产品的不足之处进行优化设计而成，重点优化扬声器的磁路部分和振动系统部分，在不增加扬声器的重量的情况下，减小磁阻，降低漏磁，最大限度的提升磁隙的磁场强度；反复调整振动系统的谐振频率、机械阻尼、顺性、振动质量，以达到最合理的扬声器和箱体的配合参数。

### 应用：

- 礼堂
- 舞厅俱乐部
- 各种演出场所
- 多功能厅
- 剧院
- 流动演出

功放模块介绍

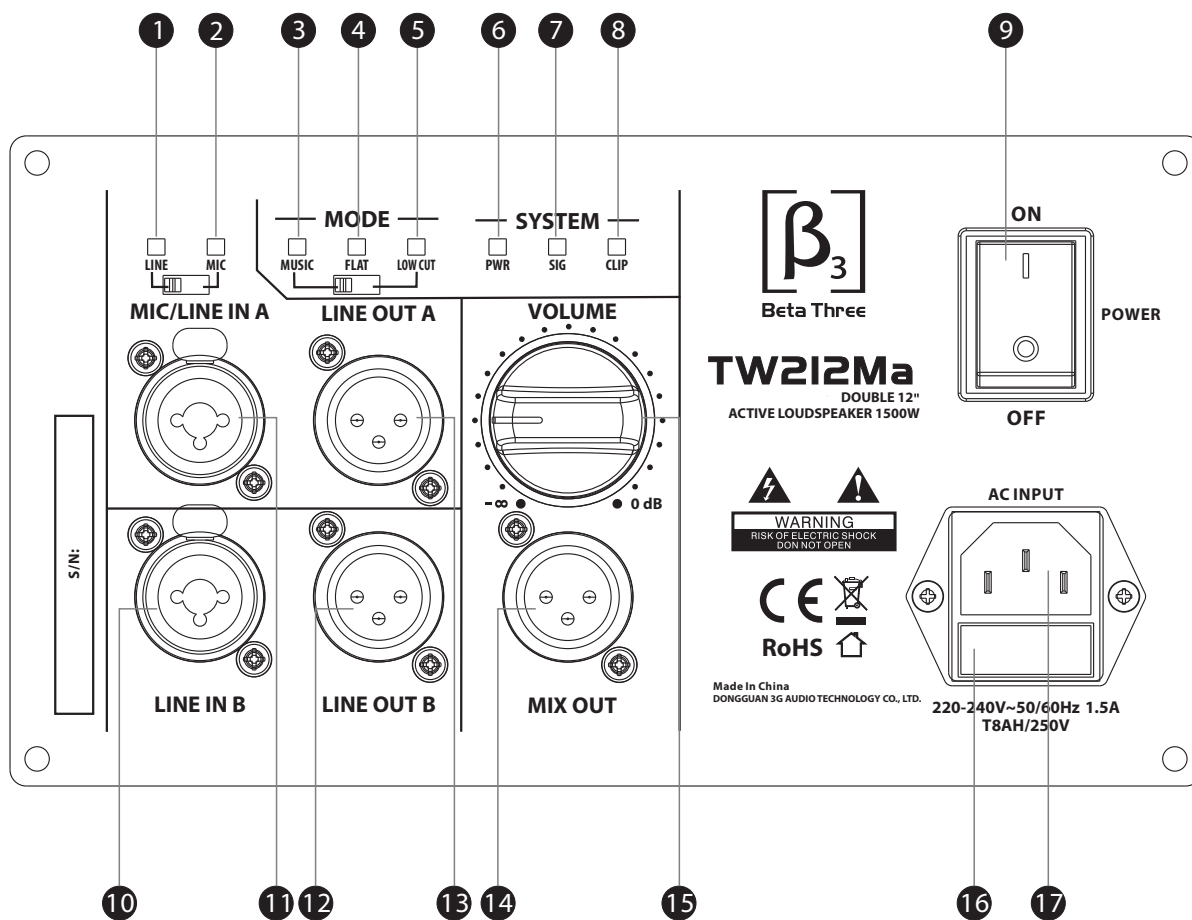

- |           |             |             |
|-----------|-------------|-------------|
| 1、信号输入指示灯 | 7、信号指示灯     | 13、话筒/信号输出A |
| 2、话筒输入指示灯 | 8、削波指示灯     | 14、混合信号输出   |
| 3、音乐模式指示灯 | 9、电源开关      | 15、总音量控制旋钮  |
| 4、平坦模式指示灯 | 10、信号输入B    | 16、保险丝      |
| 5、低切模式指示灯 | 11、话筒/信号输入A | 17、电源插座     |
| 6、电源指示灯   | 12、信号输出B    |             |



# TW212Ma

有源双12寸两分频高声压返听扬声器

## 技术规格

### 规格表:

频率响应(-3dB): 55Hz-18kHz	散热方式: 强制风冷
最大声压级(1m): 130dB/136dB(峰值)	电源线: PowerCon、国标三扁插
单元组成: 2×12"低频单元和75芯高音驱动器	安全电压范围: 220V-240V±10% AC;
阻抗 4	电源消耗功率(静态): 25W
功率: 500W	电源消耗功率(额定): 300W
功放组件频率响应: 35Hz-20kHz	箱体: 返听箱体, 国产层压板
功放组件分频点: 2.0kHz	
连接器: 2路卡侬/TRS输入、2路预输出、1路混合信号输出	搬运: 2×木把手
输入类型: 2路卡侬/TRS输入(其中一路有话筒和线路切换)	表面处理: 箱体表面黑色聚亚胺酯喷涂 面网表面黑色喷粉
输入阻抗(线路): 20k 输入阻抗(话筒): 2k	音箱尺寸(W×D×H): 740×554×407mm (29.1×21.8×16.0in)
输入过载源电动势: 最大输入电平 8V	包装尺寸(W×D×H): 665×515×865mm (26.2×20.3×34.1in)
输入源电动势: 0 dBu (0.775V rms, 1.0V peak)线路100Hz	净重: 33.0kg(72.6 lb)
接线: 脚1: 接地; 脚2: 信号+; 脚3: 信号-	毛重: 37.0kg(81.4 lb)

### 频率响应:

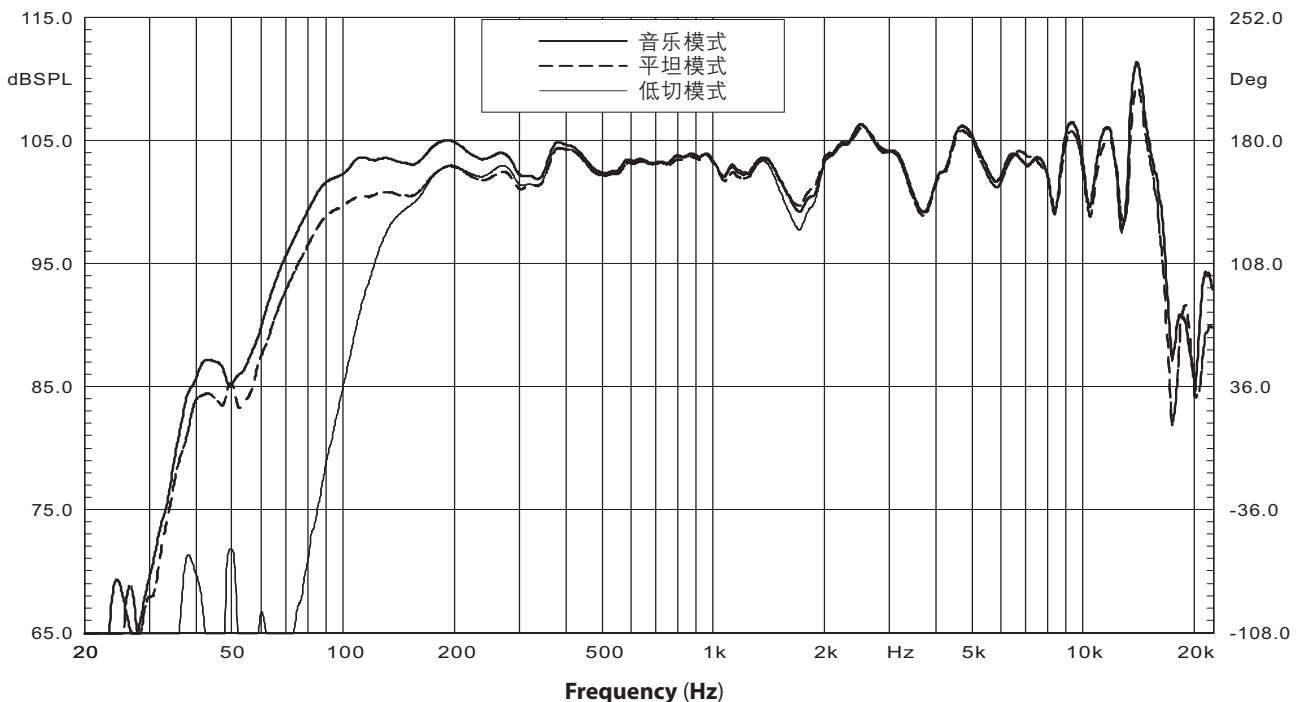

## 维尺寸图：

顶视

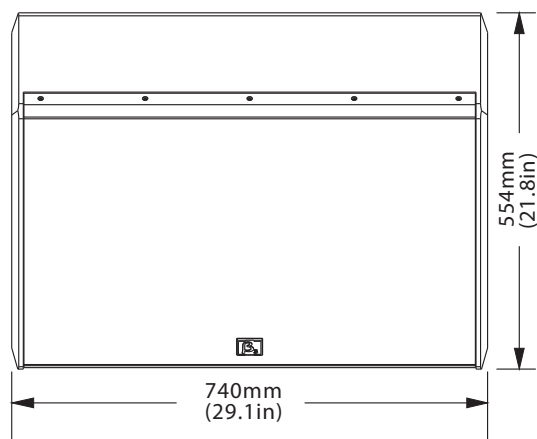

正视

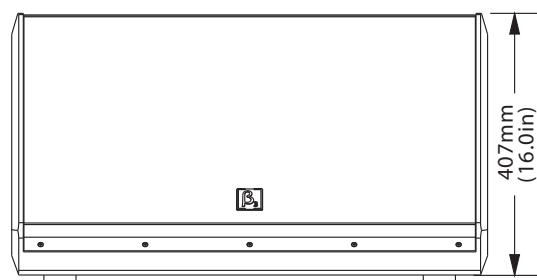

侧视

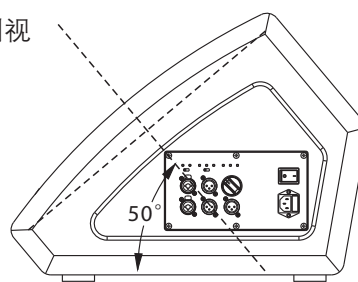

后视

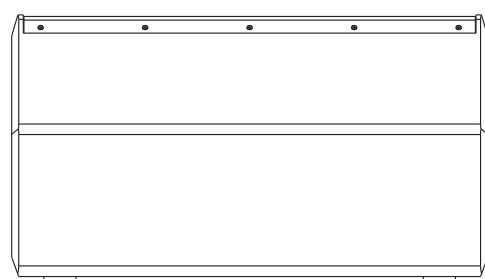



Beta Three  
贝塔斯瑞